



INSTRUCCIONES

- INSTRUCTIONS ● INSTRUCTION ● INSTRUÇÕES ● ANWEISUNGEN
- INSTRUCTIES ● INSTRUZIONI ● ΟΔΗΓΙΕΣ ● ИНСТРУКЦИИ
- INSTRUKCE

<ul style="list-style-type: none"> MANUALE MANUEL MANUAL εγχειρίδιο 	<p style="font-size: 24px; font-weight: bold; margin: 0;">MANUAL</p>	<ul style="list-style-type: none"> MANUAL HANDBUCH HANDLEIDING Руководство MANUÁL
---	--	---

Mod: MALVINAS

Refs: 33110-33111



- LEGGERE E CONSERVARE LE ISTRUZIONI
- LIRE ET CONSERVER CES INSTRUCTIONS

LEA Y GUARDE ESTAS INSTRUCCIONES

- BITTE AUFMERKSAM LESEN UND AUFBEWAHREN
- GELIEVE DEZE INSTRUCTIES TE LEZEN EN TE BEWAREN

- READ AND SAVE THESE INSTRUCTIONS
- LEIA E GUARDE ESTAS INSTRUÇÕES

- PŘEČTĚTE A USCHOVEJTE TYTO POKYNY

PRECAUCIONES ■ ESPAÑOL ■

- Lea todo este manual cuidadosamente antes de comenzar la instalación y guarde estas instrucciones.
- Para reducir el riesgo de lesiones personales, fije el ventilador directamente a la estructura de soporte de la casa o edificio de acuerdo con estas instrucciones y use solamente los herrajes suministrados.
- Para evitar un posible choque eléctrico, antes de instalar su ventilador desconecte la electricidad, apagando los interruptores de circuito o disyuntores que alimentan la caja eléctrica donde se va a instalar al ventilador y el interruptor de pared asociado.
- Todo el cableado y las conexiones se deben hacer de acuerdo con los códigos eléctricos nacional y local. Si no conoce bien la forma de hacer la instalación eléctrica, deberá usar los servicios de un electricista cualificado.
- Para reducir el riesgo de lesiones personales, no doble el sistema de fijación de las palas cuando instale, equilibre o limpie el ventilador. Nunca inserte objetos extraños entre las palas del ventilador cuando este girando.
- Para reducir el riesgo de incendio, choque eléctrico o daños al motor, no levante ni cargue el ventilador sosteniéndolo por los alambres eléctricos.
- Las palas del ventilador no pueden quedar a una altura menor de 2,3 m sobre el piso.

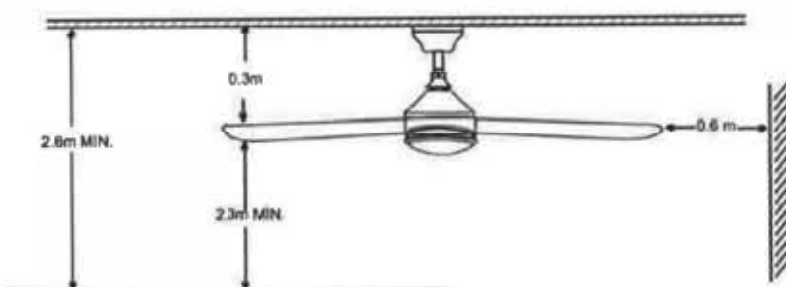

NOTA:

Las instrucciones y las normas de seguridad contenidas en el presente manual no pueden prevenir todas las condiciones y situaciones que pudieran presentarse. Por razones obvias, el presente manual no puede incluir factores como la precaución y el cuidado. Estos factores deberán ser asumidos por la(s) persona(s) que instalan, mantienen y utilizan el producto.

PAKING LIST



HERRAMIENTAS Y MATERIALES REQUERIDOS

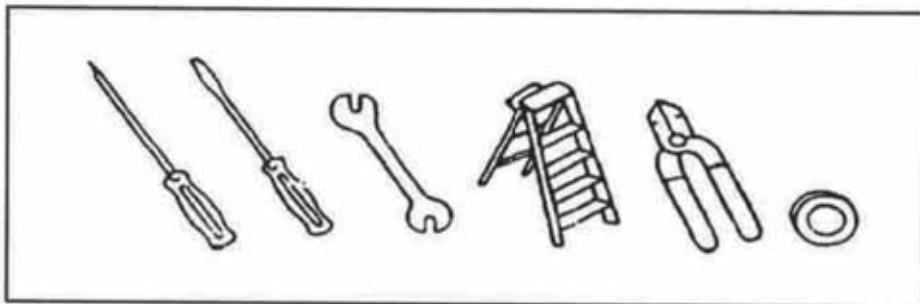

INSTALACIÓN DEL SOPORTE

Todo el cableado y las conexiones se deben hacer de acuerdo con los códigos eléctricos nacional y local. Si no conoce bien la forma de hacer la instalación eléctrica, deberá usar los servicios de un electricista cualificado.

Junte el soporte de techo a la caja de conexión utilizando los tornillos suministrados.
Ponga las arandelas de goma entre el soporte y la caja eléctrica para evitar vibraciones.

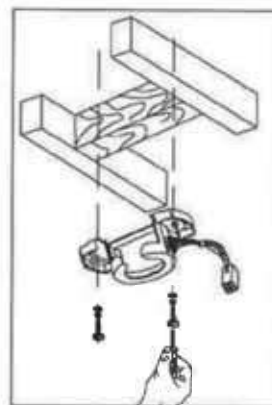
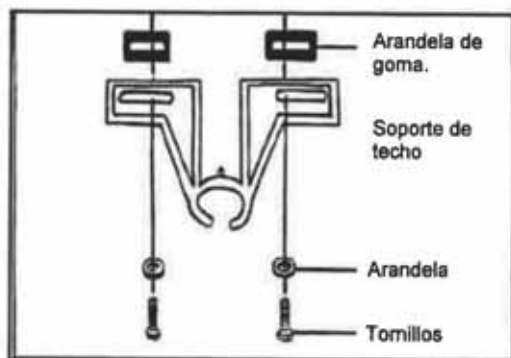

INSTALACIÓN DEL VENTILADOR

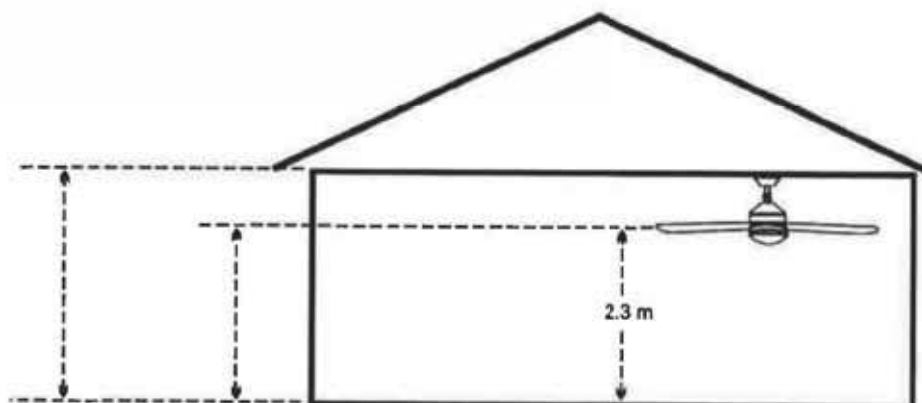

Colocar la tija en la florón con la pieza de ensamble hacia el techo. Insertar los cables del motor a través del florón y la tija. Insertar la tija en el acople del motor et poner el pasador en los agujeros del acople y de la tija, e insertar el gancho en el extremo del pasador. Cuando se inserta el pasador, tener cuidado de no dañar o cortar los cables del ventilador. Ajuste el tornillo ubicado en un lado de la tija. Fijar el acople del motor y la tija ajustando los dos tornillos de fijación.

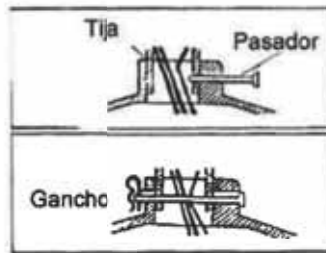
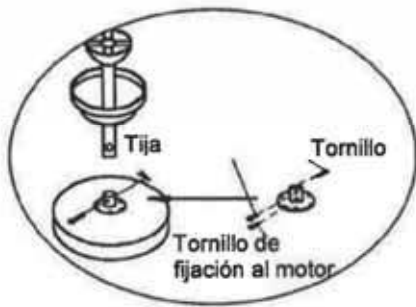
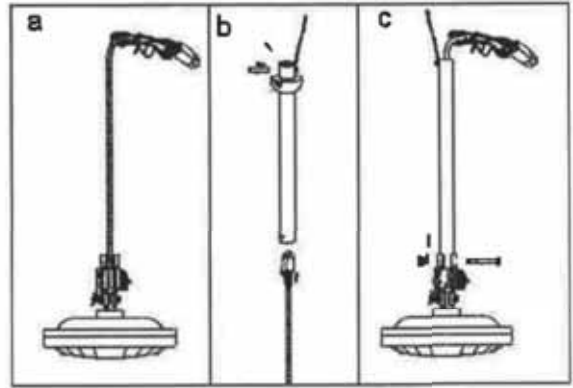

Hacer coincidir la ranura de la pieza de ensamble con la muesca del soporte de techo.

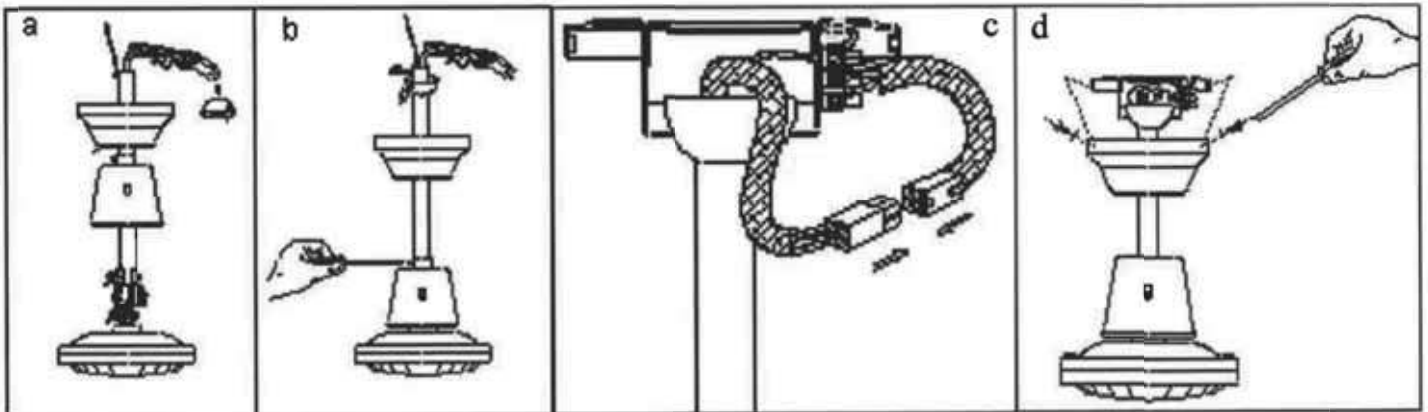

CONEXIONES ELÉCTRICAS

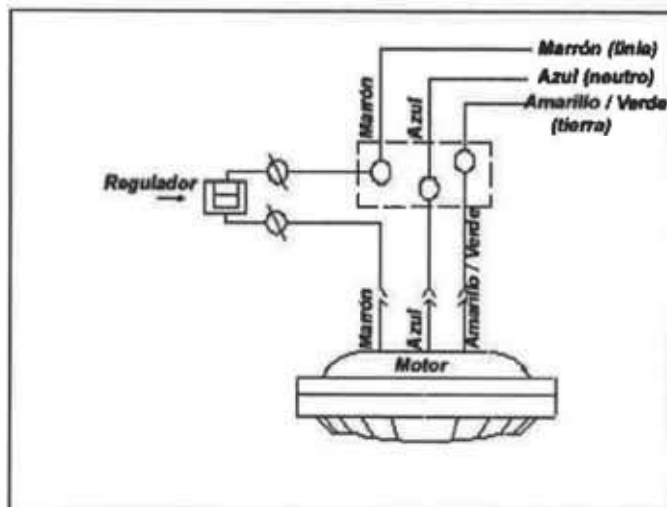

MONTAJE DE LAS PALAS

Ajustar cada soporte de pala a las palas mediante los tornillos suministrados. Quitar los tornillos de debajo del motor y usarlos para fijar los soportes de palas y las palas al motor. Ajustar todos los tornillos.

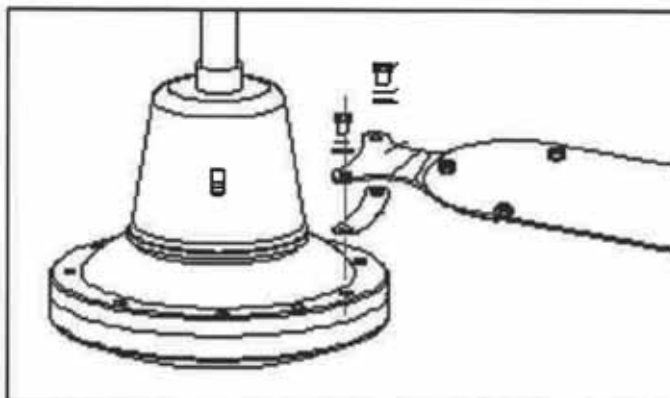
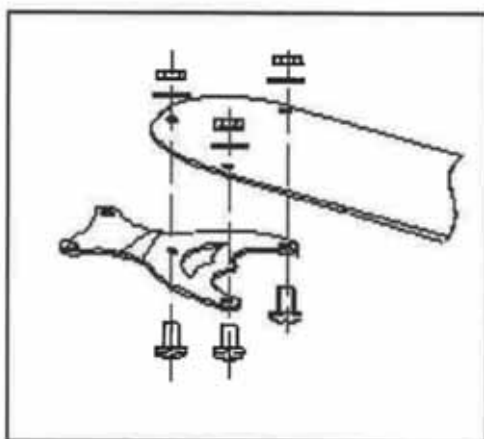

CÓMO UTILIZAR EL KIT ANTIBALANCE

1. Colocar el clip en una pala y poner el ventilador en marcha a la velocidad más alta, ya que existirá más vibración.
¡CUIDE QUE EL CLIP ESTE BIEN SUJETO A LA PALA, YA QUE AL PONER EL VENTILADOR EN MARCHA, PUEDE SALIR DESPEDIDO!
2. Repetir esta operación con todas las palas y observar que habrá una pala en la cual la vibración será menor, pues esta pala es la que está desequilibrada.
3. Coja el clip y colóquelo en diferentes puntos a lo largo de la pala hasta encontrar una posición en la que la vibración sea inapreciable o nula. (un poco de vibración es normal)
4. Una vez encontrada esta posición coloque la chapita metálica a la altura del clip, pero en centro de la pala asegurándose que esta bien adherida. Quite el clip y ya tendrá el ventilador equilibrado.

ATENCIÓN: Tenga mucho cuidado al instalar el kit de luz, ya que al presionar la tulipa de cristal o el globo con los tornillos suministrados en dicho kit, si usted los aprieta demasiado corre el riesgo de que al encender la luz, el cristal se caliente y se dilate produciendo así la rotura del mismo.

OPERACIÓN

Conectar la electricidad y probar el funcionamiento del ventilador. La cadenita controla las velocidades del ventilador de la siguiente manera:

- 1 tirón – alta
- 2 tirones – mediana
- 3 tirones – baja
- 4 tirones – apagado

La posición del interruptor de velocidades para tiempo caluroso o frío depende de factores tales como tamaño de la habitación, altura del raso, número de ventiladores, etc. El interruptor deslizante controla la dirección de rotación, hacia delante o hacia atrás.

Tiempo caluroso / posición abajo – (Hacia delante) El ventilador gira en el sentido contra horario. Una circulación de aire descendente crea un efecto de enfriamiento como se muestra en la ilustración A. Esto permite regular el acondicionador de aire a una temperatura más alta sin afectar el confort.

Tiempo frío / posición arriba – (Hacia delante) El ventilador gira en el sentido horario. Una circulación de aire ascendente mueve el aire caliente del área del techo como se muestra en la ilustración B. Esto permite regular la calefacción a una temperatura más baja sin afectar el confort.

NOTA: Apagar el ventilador y esperar hasta que las palas se hayan detenido antes de cambiar la posición del interruptor deslizante.

MANTENIMIENTO

1. Debido al movimiento natural del ventilador, algunas conexiones podrían soltarse. Revisar las conexiones de soporte, los soportes y las fijaciones de las palas dos veces al año. Asegurar que estén firmes.
2. Limpiar el ventilador para ayudar a mantener su apariencia de nuevo por años. No usar agua para limpiar; se puede dañar el motor, o la madera, o posiblemente causar electrochoque.
3. Usar solamente un paño suave para evitar rayar el acabado. El cromado esta sellado con una capa de laca para minimizar la decoloración o deslustre.
4. No es necesario engrasar el ventilador. El motor tiene rodamientos lubricados permanentemente.

GUÍA DE LOCALIZACIÓN DE AVERÍAS

El ventilador no arranca

1. Revisar los fusibles o interruptor de circuitos principales y secundarios.
2. Revisar las conexiones del bloque de terminales según lo indicado en la instalación.
ATENCIÓN : Asegurar de cortar la electricidad principal.
3. Asegurar que el interruptor deslizante esté firmemente en la posición de arriba o abajo. El ventilador no funciona cuando el interruptor está en la mitad.
4. Asegurar que se quitaron las lengüetas estabilizadoras del motor.
5. Si el ventilador todavía no funciona, llamar a un electricista cualificado. No tratar de reparar las conexiones eléctricas internas sin tener experiencia para hacerlo.

El ventilador hace ruido

1. Asegurar que todos los tornillos en la caja del motor estén apretados.
2. Asegurar que los tornillos que fijan el soporte de la paleta al motor estén apretados.
3. Si se usa un conjunto de luces opcional, asegurar que los tornillos que sujetan las pantallas de vidrio estén apretadas a mano. Asegurar que la bombilla esté bien firme en el receptáculo y que no este tocando la pantalla de vidrio. Si la vibración persiste, sacar la pantalla e instalar una bande de caucho de ¼" en el cuello de la pantalla de vidrio para que actúe de aislante. Reponer la pantalla y apretar los tornillos contra la banda de caucho.
4. Algunos motores son sensibles a las señales de los controles de velocidad variable de estado sólido. NO USAR este tipo de control.
5. Permitir un periodo de asentamiento de 24 horas. La mayoría de los ruidos asociados con un ventilador nuevo desaparecen después de este periodo.

El ventilador se bambolea

Todas las palas están contrapesadas y agrupadas por peso. Las maderas naturales varían en densidad, lo cual puede causar el bamboleo del ventilador aunque las palas estén emparejadas por peso. Los

procedimientos siguientes deben eliminar la mayoría del bamboleo. Revisar el bamboleo después de cada paso.

1. Revisar que todas las palas estén firmemente atornilladas en los soportes de las palas.
2. Asegurar que todos los soportes de las palas estén firmemente sujetos al motor.
3. Asegurar que el escudete y los soportes de montaje estén firmemente apretados a la viga del techo.
4. La mayoría de los problemas de bamboleo del ventilador se deben a que los niveles de las palas están desiguales. Comprobar este nivel seleccionando un punto en el techo encima de la punta de una de las palas. Medir esta distancia como se muestra en la figura 1. manteniendo la medida dentro de 1/8", girar el ventilador hasta que la próxima pala quede en posición para medida. Repetir con cada pala. Si no todos los niveles son iguales, se pueden ajustar de la siguiente manera. Para ajustar la punta de una pala hacia abajo, insertar una arandela (no suministrada) entre la pala y el soporte de la pala en el tornillo más cerca del motor. Para ajustar la punta de una pala hacia arriba, insertar la arandela (no suministrada) entre la pala y el soporte de la pala en los dos tornillos más lejos del motor.

Si el bamboleo de la pala todavía es notorio, intercambiar dos palas adyacentes para redistribuir el peso y posiblemente lograr un funcionamiento más suave.

CAUTIONS _____ ENGLISH ■

- Read entire booklet carefully before beginning installation and save these instructions.
- To reduce the risk of personal injury, attach the fan directly to the support structure of the building according to these instructions, and use only the hardware supplied.
- To avoid possible electrical shock, before installing your fan, disconnect the power by turning off the circuit breakers to the outlet box and associated wall switch location.
- All wiring must be in accordance with national and local electrical codes. If you are unfamiliar with wiring, you should use a qualified electrician.
- To reduce the risk of personal injury, do not bend the blade attachment the system when installing, balancing or cleaning the fan. Never insert foreign objects between rotating fan blades.
- To reduce the risk of fire, electrical shock or motor damage, do not lift or carry the fan by the lead wires.
- The fan blades cannot be installed lower than 2,3m from the floor.

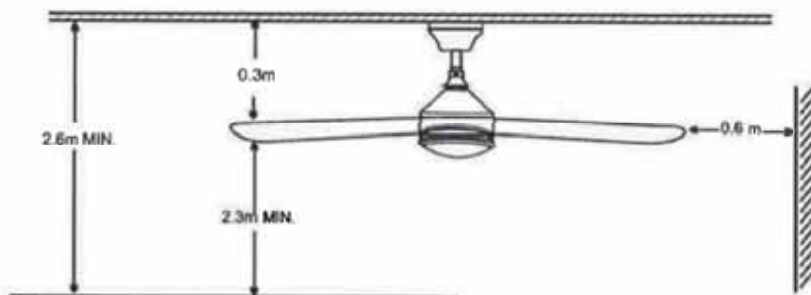

NOTE:

The important precautions, safeguards and instructions appearing in this manual are not meant to cover all possible conditions and situations that may occur. It must be understood that common sense, caution and carefulness are factors which cannot be built into this product. These factors must be supplied by the person(s) installing, caring for and operating the unit.

TOOLS AND MATERIALS REQUIRED

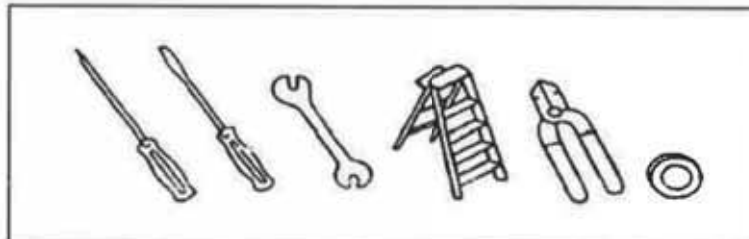

PACKING LIST



INSTALL MOUNTING BRACKET

Attach the hanger bracket to outlet box using screws provided with outlet box. Install square rubber washer between bracket and outlet box to reduce vibration of metal to metal surface.

To reduce the risk of fire, electrical shock, or personal injury, mount to outlet box marked acceptable for fan support and use mounting screws provided with the outlet box. Most outlet boxes commonly used for the support of lighting fixtures are not acceptable for fan support and may need to be replaced. Consult a qualified electrician if in doubt

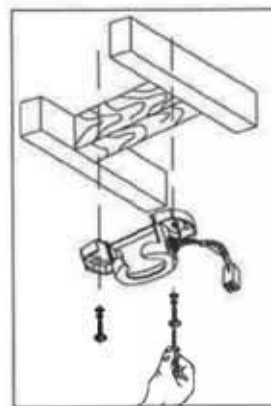
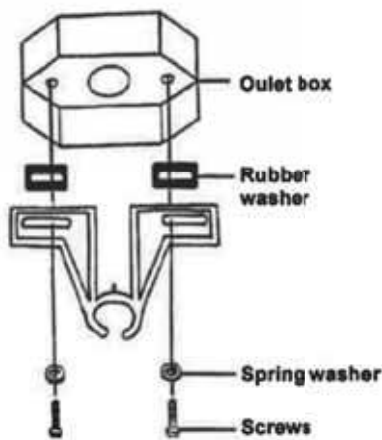

INSTALLING THE FAN

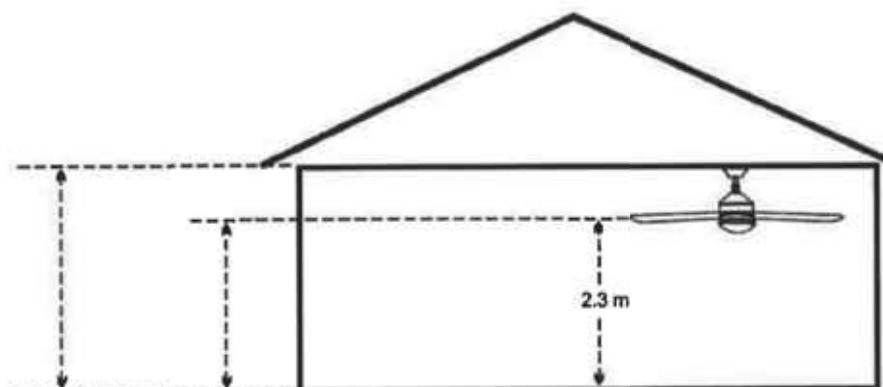

Slide the canopy and yoke cover on the down rod. Thread the power leads from the fan through the canopy yoke cover, and down rod. Take extra care not to pull on power wires damage and loose connections could result from any abnormal pressure on these wire. Set down rod into yoke. Rotate until the holes match. Be careful not to damage the wiring insert connector pin through the holes. Secure the pin by insert the stop pin through the connector pin. Tighten the two downrod setscrew. To ensure the setscrew fully seat against the downrod, it is necessary to back off locknut until it contacts the setscrew head prior to tightening the setscrew. When setscrew is tightened against downrod, locknut should then be tightened against connector yoke, repeat for both

Tighten motor screw. Check the strength of this connection by holding the motor housing in position and turning the downrod counter clockwise if this connection slips, retighten motor setscrew and locknut. Install ball into the hanger bracket opening.

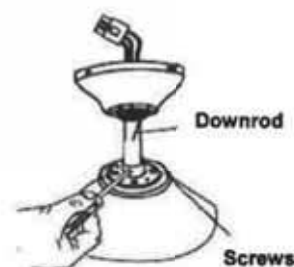
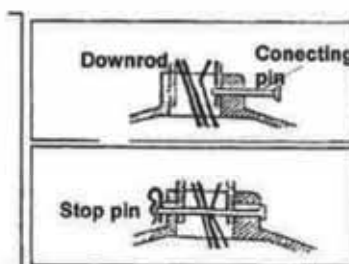
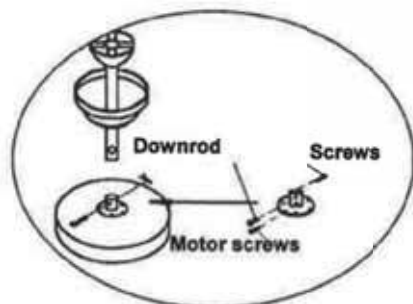
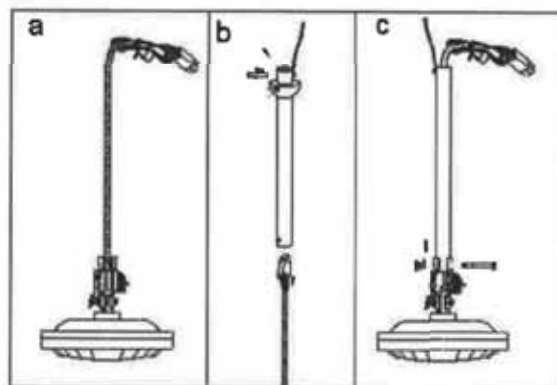

The tab opposite of the hanger bracket opening should fit in slot on ball.

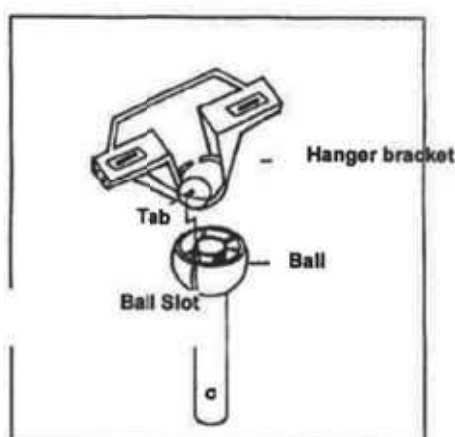

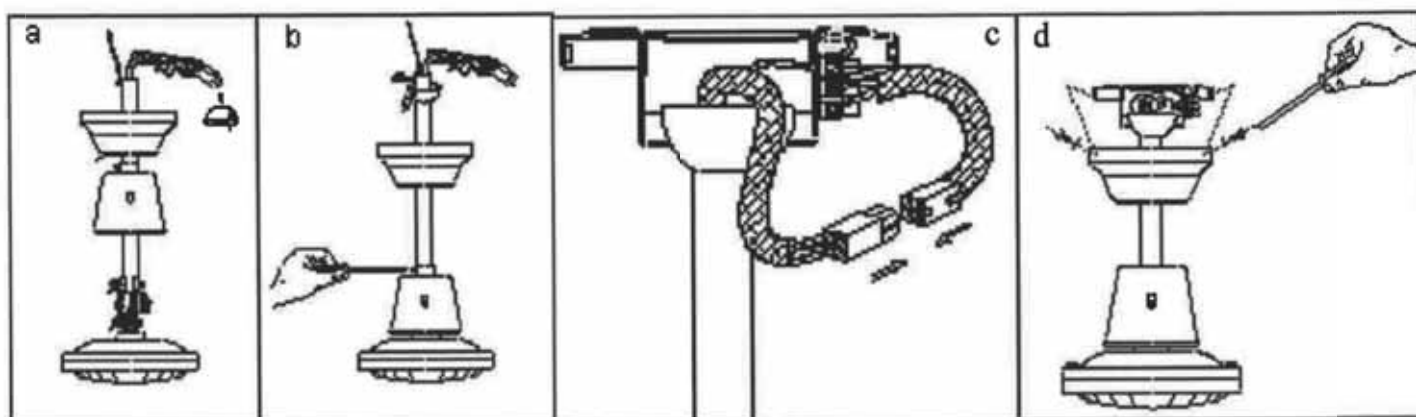

ELECTRICAL CONNECTIONS

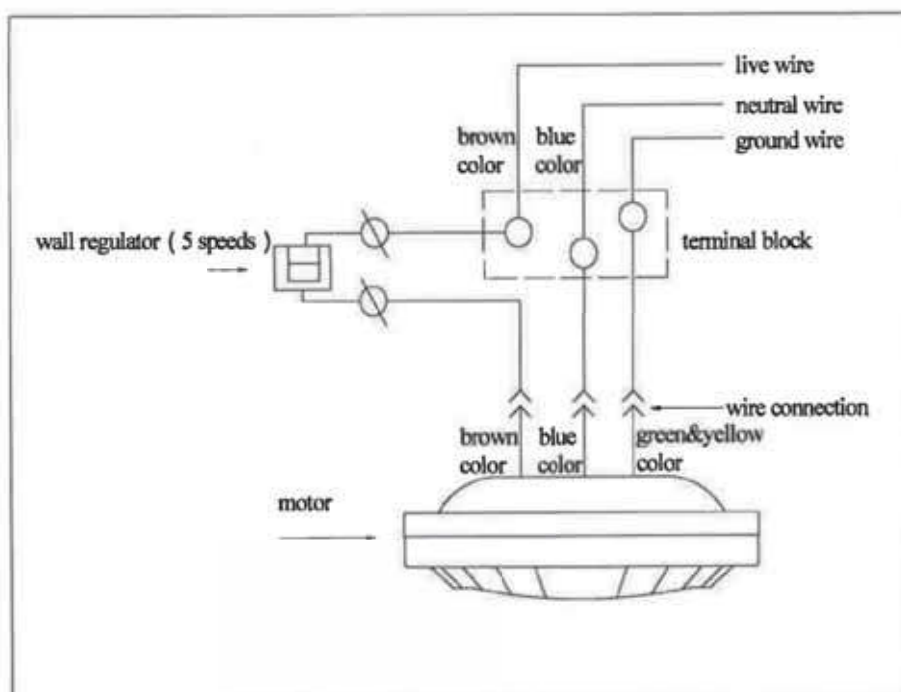

BLADE ATTACHMENT

Attach the fan blades to the blade arm. The 3 small screw should be used to attach each blade to the blade arm with trim. Remove the 6 screws from the underside of the fan motor and switch housing assembly and use these to attach the blade arm and blade to the motor housing. Tighten the screws securely.

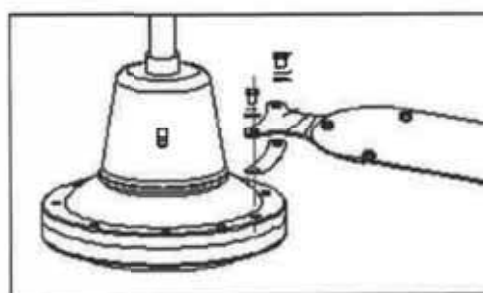
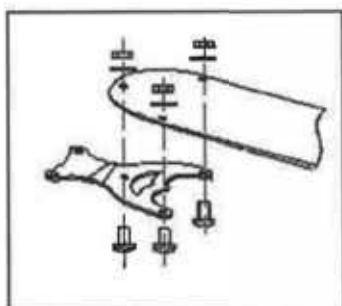

HOW TO USE THE ANTI-BALANCE KIT?

1. Place the balance clip on a blade and turn the fan on and set the speed control setting to a speed in which the wobble is greatest. **MAKE SURE THAT THE CLIP IS FIRMLY PLACED, IF NOT IT MIGHT FLY OFF WHEN THE FAN STARTS TURNING!**
2. Repeat this procedure on all blades noting the blade on which the greatest improvement is achieved, because this blade is the one that is unbalanced.
3. Move the clip inward and outward on this blade and operate the fan to find the position where the clip gives the greatest improvement.
4. Remove the clip and install a balancing weight to the top of the blade along the centerline near the point where the clip was positioned.

NOTE: Be careful when installing the light kit, since when pressing the crystal or the globe with the screws provided in said kit, if you tighten them too much you run the risk of when turning on the light, the crystal warms up and dilates causing it to break .

OPERATION

Connect electricity and test the ceiling fan. The Fan Pull Cord controls power to the fan. It has four settings in sequence:

- 1 high
- 2 medium
- 3 low
- 4 off

The reversing switch for hot or cold weather depends on factors such as the size of the room, height of the ceiling, number of ceiling fans, etc. The reversing switch controls the direction of the fan.

Hot weather/downward –The fan will turn in a counter clockwise direction. A downward air circulation creates a cooling. This allows you to regulate the air conditioner to a higher temperature without affecting your comfort.

Cold weather/upward – The fan will turn in a clockwise direction. An upward air circulation will distribute the warmer air trapped at the ceiling around the room without causing a draft. This allows you to regulate the heating to a lower temperature without affecting your comfort.

NOTE: To change the direction of air flow, turn the fan off and let it come to a complete stop

MAINTENANCE

1. As fans tend to move during operation, some connections may loosen. Check the supporting screws, brackets and blade attachments twice a year to ensure that they are secure.
2. Cleaning the fan helps to maintain its appearance for years. Do not use water when cleaning. This could damage the motor or the blades and could cause electrocution.
3. Use a soft brush or lint-free cloth to prevent scratching the surface.
4. There is no need to oil the motor as the bearings are permanently lubricat

TROUBLE-SHOOTING GUIDE

The fan does not start:

1. Check the fuses and circuit breakers.
2. Review the connections of the terminal block according to the indications in the installation. Ensure the power is off before doing this.
3. Make sure that the sliding switch is firmly in the position of up or down. The ventilator does not work when the button is in the middle.
4. Make sure that the stabilizing tongue-pieces of the motor are off.
5. Finally if the fan will not start call an electrician do not attempt to touch the internal parts.

The fan is noisy:

1. Check that the screws in the motor casing are attached correctly.
2. Check that the screws fastening the blade brackets to the engine block are properly tightened.
3. If using an optional light fitting, ensure the glass is properly fitted and / or the screws holding the glass are firm.
4. If a solid state speed control has been fitted this can cause noises in the motor do not use these control.

5. Allow at least 24 hours for the fan to settle, as many noise will go away. Each blade set is weighed and is a complete set, if installing more than one fan do not mix the blades as this can cause wobble.

The fan oscillates:

1. Check the blades are securely fastened to the holders.
2. Check the blade holders are tight on the motor
3. Ensure the mounting bracket is properly screws to the ceiling.
4. Interchange opposite blade sets if need be

In general , wobble is caused by the blade not cutting the air at the same point measure down from the ceiling and make sure each blade is at the same height to the ceiling, if they are not a small adjustment can be made by hand by slightly bending the blade and bracket. If a major adjustment is needed insert a washer (not provided)

The light does not ignite

1. Check the terminal connections are tight.
2. Check for blown bulbs
3. If the light is still not working contact an electrician

PRÉCAUTIONS _____ **■ FRANÇAIS ■**

- Lisez tout ce manuel soigneusement avant de commencer l'installation et gardez ces instructions.
- Pour réduire le risque de lésions personnelles, fixez le ventilateur directement à la structure de support de la maison ou du bâtiment en accord avec ces instructions et utilisez seulement les pièces fournies.
- Pour éviter un possible choc électrique, avant l'installation du ventilateur arrêtez l'alimentation électrique en enlevant les fusibles ou en interrompant les disjoncteurs.
- Toutes les connexions électriques doivent être conformes aux code de l'électricité et règlements locaux, ou code de l'électricité national. Contacter avec un électricien qualifié si vous n'êtes pas familier avec l'installation de câblage électrique.
- Pour réduire le risque d'incendie, de choc électrique ou de blessure personnelle, ne pas plier les supports de pale lors de l'installation des supports, de l'équilibrage des pales ou du nettoyage du ventilateur. Ne pas insérer de corps étranger entre les pales du ventilateur en mouvement.
- Pour réduire le risque d'incendie, choc électrique ou dommages au moteur, ne pas lever ni porter le ventilateur en le soutenant par les fils électriques.
- S'assurer que l'endroit choisi pour l'installation permet un dégagement minimum de 2,3 m du plancher à l'extrémité des pales.

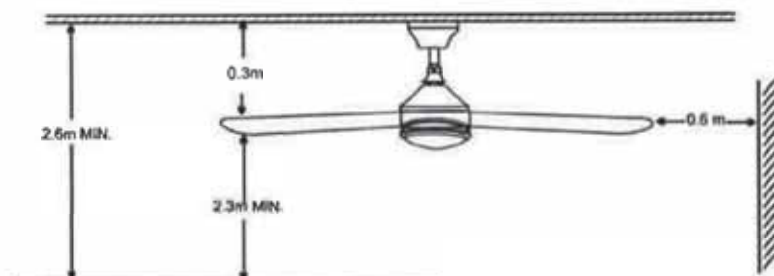

NOTE :

Les précautions, mises en garde et consignes importantes contenues dans ce manuel ne sont pas destinées à couvrir toutes les conditions et situations qu'il est possible de rencontrer. Il faut bien comprendre que le bon sens, la prudence et l'attention sont des notions qui ne peuvent être comprises dans cet appareil. Ces notions doivent être utilisées par la(les) personne(s) qui installent, entretiennent et utilisent cet appareil.

OUTILS ET MATÉRIEL REQUIS

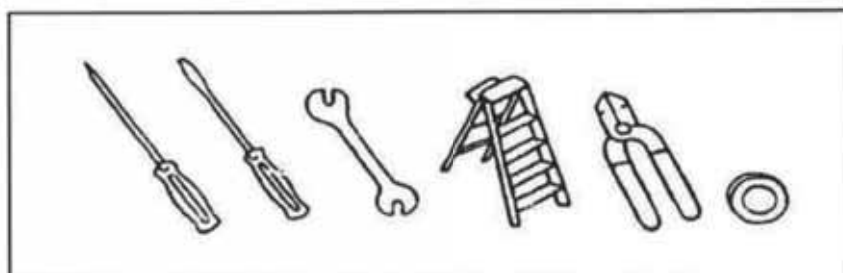

LISTE DES PIÈCES



POSE DES SUPPORTS DE MONTAGE

Toutes les connexions électriques doivent être conformes aux codes d'électricité et règlements locaux, ou internationaux qui soit d'application. Il faut contacter un avec électricien qualifié si vous n'êtes pas familier avec l'installation de câblage électrique.

Unir le support de plafond à la caisse de connexion en utilisant les vis fournies.

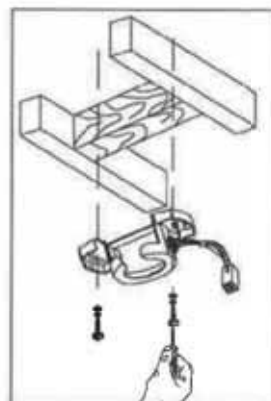
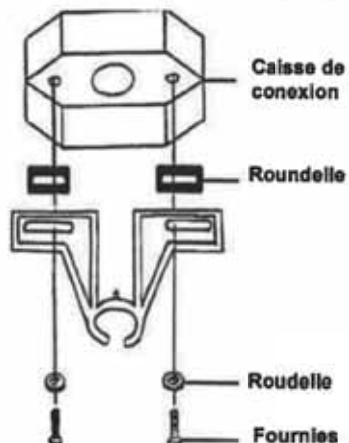

INSTALLATION DU VENTILATEUR

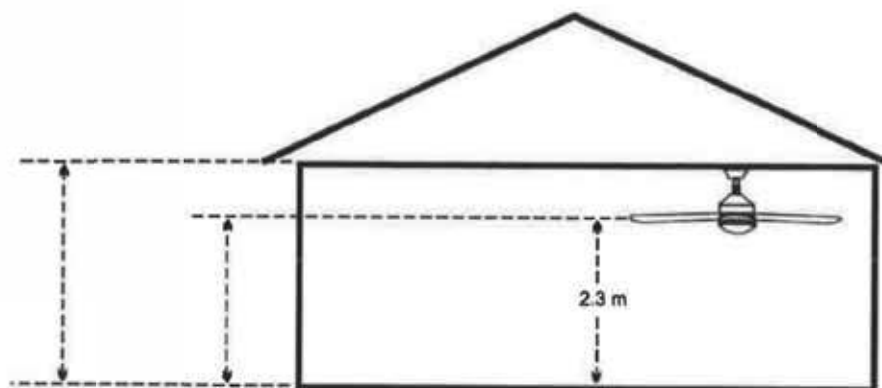

INSTALLATION POUR LE MONTAGE À TIGE VERTICALE

Placer la tige verticale dans la calotte avec la bille de la tige vers le plafond. Insérer les fils du moteur au travers la calotte et la tige verticale. Insérer la tige verticale dans le collet du moteur et placer le croisillon dans les trous alignés du collet et de la tige, puis insérer la goupille dans le trou à l'extrémité du croisillon. Lors de l'insertion du croisillon, faire attention de ne pas endommager ou de couper les fils du ventilateur. Serre la vis de fixation sur le côté de la tige. Fixer le collet du moteur et la tige en resserrant les deux vis de fixation.

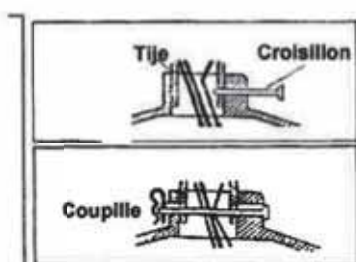
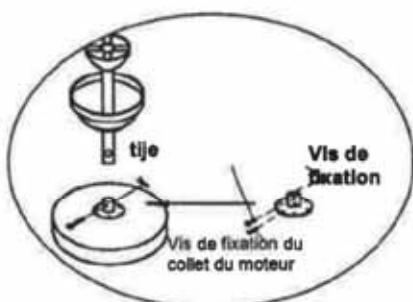
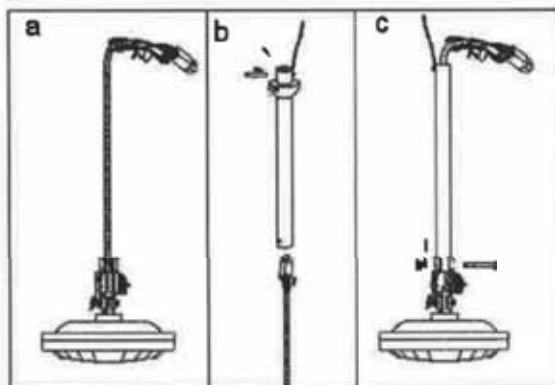

Installer la bille de la tige verticale dans le support de montage. Le crochet de l'ouverture du support de montage doit s'engager dans l'encoche de la bille.

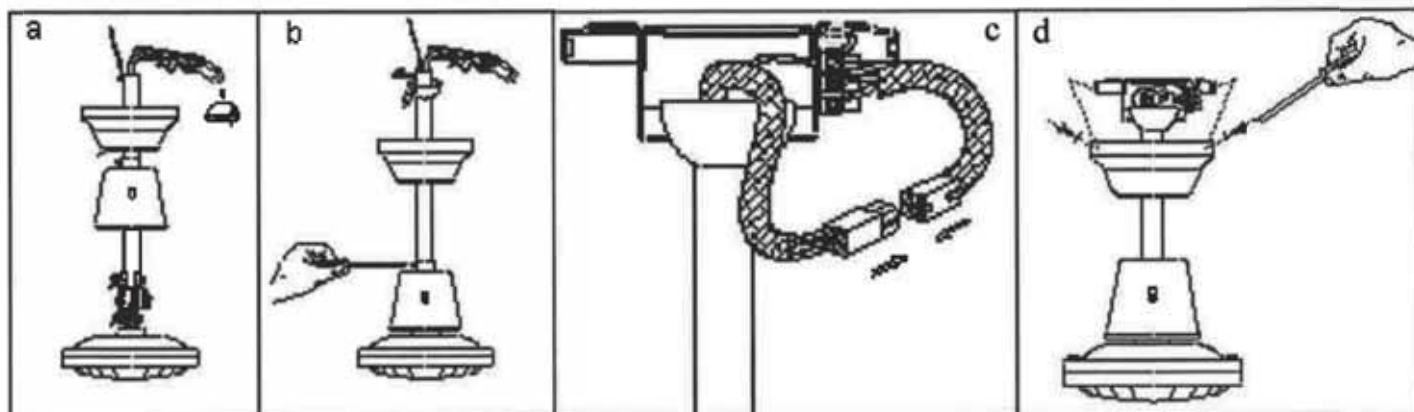
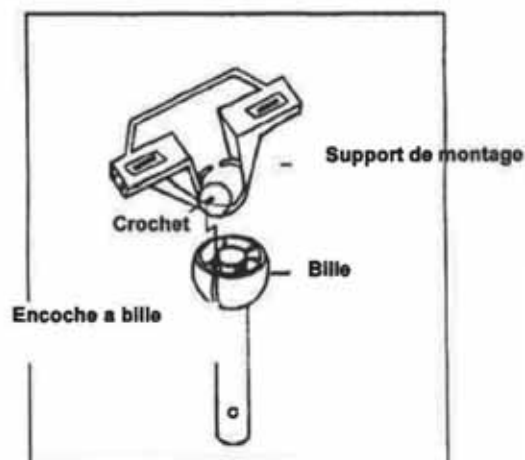

CONNEXIONS ÉLECTRIQUES

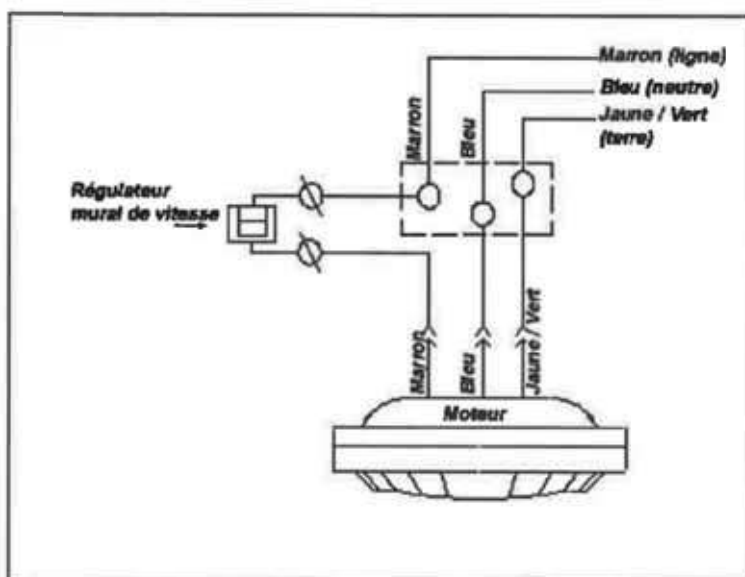

MONTAGE DES PALES

Monter les supports de pales aux pales en utilisant les vis et rondelles fournies. Enlever les vis du dessous du boîtier du moteur et utiliser-les pour fixer les supports de pales et les pales au boîtier du moteur. Serrer fermement les vis.

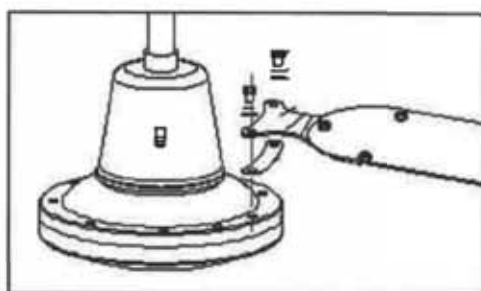
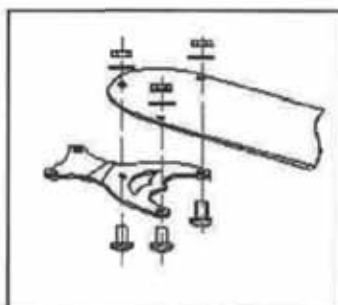

COMMENT UTILISER KIT ANTI-BALANCE

1. Placer le clip dans une pale et mettre en marche le ventilateur à la vitesse plus haute, puisqu'il y aura plus de vibration.
VEILLEZ QUE LE CLIP SOIT BIEN FIXÉ À LA PALE, PUISQUE EN METTANT EN MARCHÉ LE VENTILATEUR!
2. Répéter cette opération avec toutes les pales et observer qu'il y aura une pale dans laquelle la vibration sera plus petite, par ce que cette pelle est celle qui est déséquilibrée.
3. Prenez le clip et placez-le dans différents points le long de la pelle jusqu'à trouver une position dans laquelle la vibration est inappréciable ou nulle. (un peu de vibration est normale)
4. Une fois trouvée cette position, placer la plaque métallique à la hauteur du clip, mais au centre de la pale en s'assurant qu'elle est bien adhérente. Enlever le clip et vous aurez le ventilateur équilibré.

ATTENTION en installant le kit de lumière, puisqu'en serrant trop l'abat-jour en verre ou le globe avec les vis fournies dans le kit, vous courez le risque qu'en allumant la lumière, le cristal est réchauffé et peut produire ainsi la rupture de ce dernier.

OPÉRATION

Relier l'électricité et prouver le fonctionnement du ventilateur. La chaînette contrôle les vitesses du ventilateur de la manière suivante :

- Un tirage de la chaînette - vitesse élevée
- Deux tirages de la chaînette - vitesse moyenne
- Trois tirages de la chaînette - vitesse basse
- Quatre tirages de la chaînette - mise en arrêt

L'établissement de la vitesse du ventilateur lors de température chaude ou froide repose sur trois facteurs tel la grandeur de la pièce, la hauteur du plafond, le nombre de ventilateurs, etc.. Utiliser l'interrupteur a sens inverse pour changer la direction du tour du ventilateur..

Temps chaud/position vers le bas – le ventilateur tourne dans le sens anti-horaire. Une circulation d'air vers le bas produit un refroidissement de l'air. Ceci permet de régler le climatiseur à une température plus élevée sans diminution de niveau de confort.

Temps froid/position vers le haut – le ventilateur tourne dans le sens horaire. Une circulation d'air vers le haut déplace l'air chaud stagnant de la région du plafond. Ceci permet de régler le chauffage à une température plus faible sans diminution de niveau de confort.

NOTE : Éteindre le ventilateur et attendre jusqu'à ce que les pales se soient arrêtées avant de changer la position de l'interrupteur glissant.

ENTRETIEN

1. En raison du mouvement naturel du ventilateur, certaines connexions peuvent se desserrer. Vérifier les connexions du support, les supports et les fixations de pale deux fois par an. S'assurer qu'elles soient fermement serrées.
2. Nettoyer périodiquement le ventilateur pour bien maintenir son aspect au fil des ans. Ne pas nettoyer à l'eau. Ceci pourrait endommager le moteur, ou le bois ou même causer une électrocution.
3. N'utiliser qu'une brosse souple ou un chiffon non pelucheux pour éviter de rayer le fini. Le plaquage est scellé avec une couche de laque pour minimiser les décolorations ou le ternissement.
4. Inutile d'huiler votre ventilateur. Le moteur a des roulements lubrifiés à vie.

GUIDE DE DÉPANNAGE

Le ventilateur ne démarre pas

1. Vérifier le fusible principal et les fusibles secondaires ou les disjoncteurs.
 2. Vérifier les connexions de la planche à bornes.
- ATTENTION : S'assurer que l'alimentation principale est coupée.
3. S'assurer que le commutateur à glissière soit fermement en position haute ou basse. Le ventilateur ne fonctionne pas lorsque le commutateur est au milieu.
 4. S'assurer que les languettes de blocage pour l'expédition aient été retirées du moteur.
 5. Si le ventilateur ne démarre toujours pas, contacter un électricien qualifié. Ne pas essayer de réparer les connexions électriques soi-même.

Le ventilateur fait trop de bruit.

1. Vérifier que toutes les vis du boîtier du moteur soient bien serrées (ne pas trop serrer).
2. Vérifier que les vis qui fixent le support de pale de ventilateur au moteur soient serrées.
3. Dans le cas d'utilisation d'un ensemble optionnel d'éclairage, vérifier que les vis bloquant la verrerie soient serrés aux doigts. Vérifier que l'ampoule soit bien vissée dans la douille et qu'elle ne touche pas l'abat-jour en verre.
4. Certains moteurs de ventilateur sont sensibles aux signaux de commandes de vitesse variable à semi-conducteurs. Ne pas utiliser de commande à vitesse variable à semi-conducteurs.
5. Compter une période de rodage de 24 heures. La plupart des bruits associés à un nouveau ventilateur disparaissent au bout de ce temps.

Le ventilateur oscille

Toutes les pales sont pesées et groupées par poids. Les bois naturels varient en densité ce qui peut faire osciller le ventilateur même si les pales sont associées par poids.

1. Vérifier que toutes les pales soient fermement vissées dans les supports de pale.
2. Vérifier que tous les supports de pale soient fermement vissés sur le moteur.
3. S'assurer que la calotte et le support de fixation soient fermement fixés au plafond.
4. La plupart des problèmes d'oscillation de ventilateur sont causés par des inégalités de niveaux de pales. Vérifier ce niveau en choisissant un point sur le plafond au-dessus de l'extrémité de l'une des pales. Mesurer cette distance. En maintenant la mesure à 3mm près, faire tourner le ventilateur jusqu'à ce que la pale suivante soit positionnée pour la mesure. Répéter pour chaque pale. Pour régler une extrémité de pale vers le bas, insérer une rondelle (non fournie) entre la pale et le support de pale à la vis la plus proche du moteur. Pour régler une extrémité de pale vers le haut insérer une rondelle (non fournie) entre la pale et le support de pale aux deux vis les plus loin du moteur.
5. Si les oscillations de pale se voient encore, échanger deux pales adjacentes pour redistribuer le poids et éventuellement entraîner un fonctionnement sans à-coup.

Si le luminaire ne fonctionne pas

1. Vérifier que le connecteur mox du boîtier de commutateur soit connecté.
2. Vérifier que les ampoules électriques ne soient pas défectueuses.
3. Si l'ensemble d'éclairage ne fonctionne toujours pas, contacter un électricien qualifié.

PRECAUÇÕES ■ PORTUGUÊS ■

- Leia cuidadosamente todo este manual antes de iniciar a instalação e guarde estas instruções.
- Para reduzir o risco de lesões pessoais, fixe o ventilador directamente à estrutura de suporte da casa ou edifício, de acordo com estas instruções, e use apenas as ferragens fornecidas.
- Para evitar um possível choque eléctrico, antes de instalar o ventilador, desligue a electricidade, desligando todos os interruptores de circuito ou disjuntores que alimentem a caixa eléctrica onde se vai instalar o ventilador e o interruptor de parede associado.
- Todos os cabos e ligações devem ser feitos de acordo com os códigos eléctricos nacional e local. Se não conhecer bem a forma como deve fazer a instalação eléctrica, deverá recorrer aos serviços de um electricista qualificado.
- Para reduzir o risco de lesões pessoais, não dobre o sistema de fixação das pás quando instalar, equilibrar ou limpar o ventilador. Nunca insira objectos estranhos entre as pás do ventilador quando este estiver em movimento.
- Para reduzir o risco de incêndio, choque eléctrico ou danos no motor, não levante nem transporte o ventilador, segurando-o pelos fios eléctricos.
- As pás do ventilador não podem ficar a uma altura inferior a 2,3 m do chão.

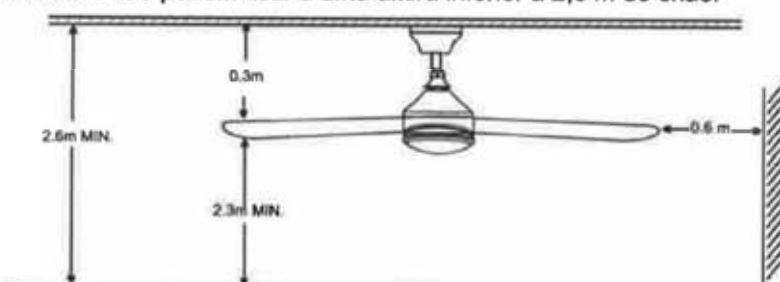

NOTA:

As precauções importantes, as salvaguardas e as instruções que aparecem neste manual não significam que cobrem todas as possíveis condições e situações que podem ocorrer. Tem que se compreender que o senso comum, o cuidado e a atenção são factores que não podem ser construídos dentro deste produto. Estes factores devem ser fornecidos pela pessoa ou pessoas que vão fazer a instalação, que vão cuidar e operar a ventoinha.

LISTA DE PEÇAS



FERRAMENTAS E MATERIAIS NECESSÁRIOS

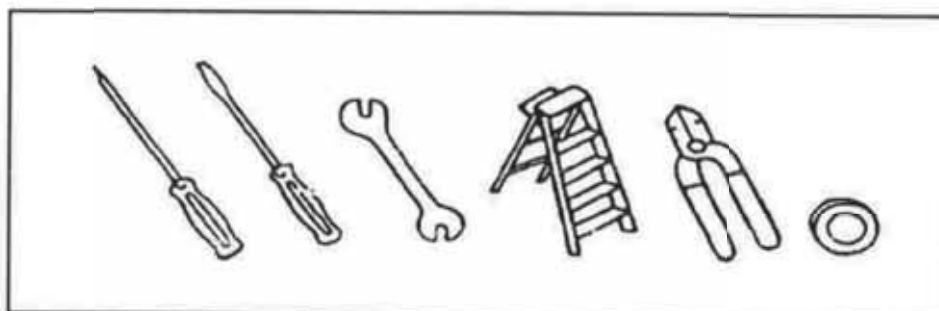

BEZPEČNOSTNÍ POKYNY **ŠPANĚLŠTINA**

- Přečtěte si pozorně tento návod k použití před zahájením instalace. Uchovejte tento manuál.
- Pro snížení rizika osobních úrazů, připevněte ventilátor přímo na nosnou konstrukci domu nebo budovy podle těchto instrukcí a použijte výhradně dodaného kování.
- Aby se zamezilo možnosti úrazu elektrickým proudem, před instalací ventilátoru odpojte elektřinu vypnutím elektického obvodu nebo elektrických jističů, které napájejí pojistky, ke kterým se připojí ventilátor a s ním i spojený spínač do zdi.
- Veškerá kabelizace a připojení se musí provést v souladu s národními a lokálními elektrickými kódy. Jestliže nemáte zkušenosti s elektrickou instalací, využijte servisu kvalifikovaného elektrikáře.
- Pro snížení rizika osobních úrazů, neohýbejte závěsný systém lopatek během instalace, vyrovnávání nebo čištění ventilátoru. Nikdy nevkládejte nevhodné předměty mezi lopatky během jeho otáčení.
- Pro snížení rizika požáru, úrazu elektrickým proudem nebo poškození motoru, nezvedejte ani nezatěžujte ventilátor podepíraný elektrickými dráty.
- Lopatky ventilátoru mohou být zavěšeny minimálně ve výšce 2,3 m nad podlahou.

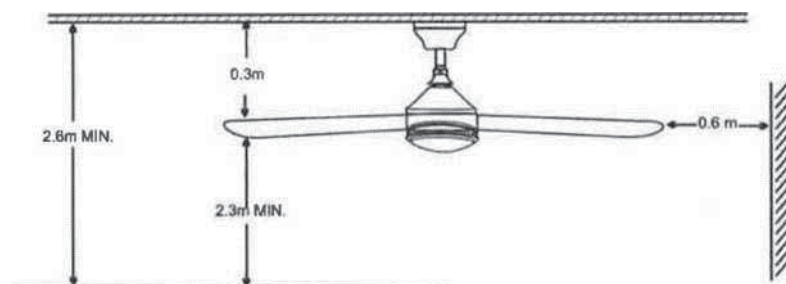

POZNÁMKA:

Návod a bezpečnostní pokyny obsažené v tomto manuálu nemohou varovat před všemi okolnostmi a situacemi, které by mohly nastat. Z pochopitelných důvodů, tento manuál nemůže zahrnout faktory jakými jsou obezřetnost a opatrnost. Tyto faktory by měly být osvojeny osobou/osobami, co instaluje/instalují, udržuje/udržují, používá/ používají tento výrobek.

PAKING LIST



POTŘEBNÉ NÁŘADÍ A MATERIÁLY

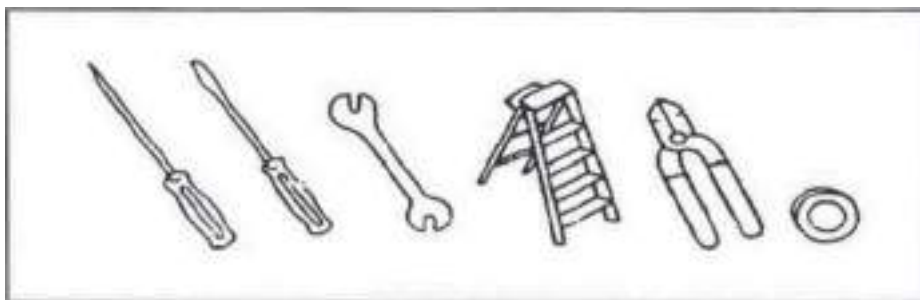

INSTALACE PODSTAVCE

Veškerá kabelizace a připojení se musí provést v souladu s národními a lokálními elektronickými kódy. Jestliže nemáte zkušenosti s elektrickou instalací, využijte servisu kvalifikovaného elektrikáře.

Spojte stropní podstavec k rozvodnici s použitím dodaných šroubů. Položte gumovou podložku mezi podstavec a rozvodnici, aby se zabránilo chvění.

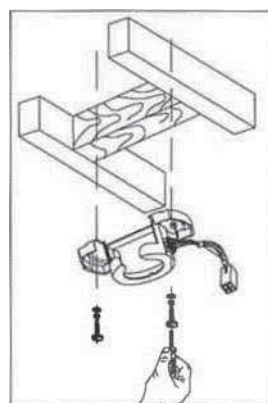
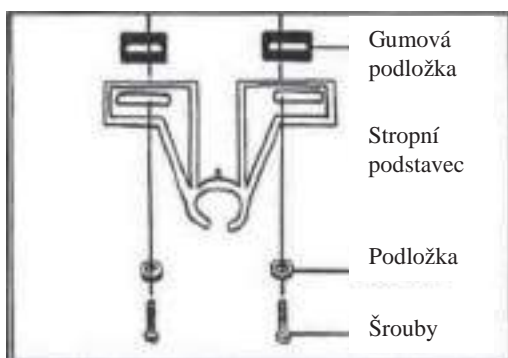

INSTALACE VENTILÁTORU

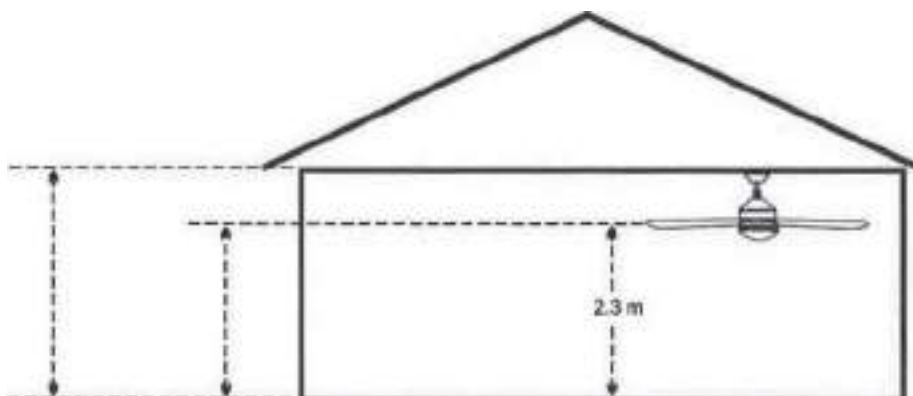

Umístěte závěsnou trubku do horního krytu pomocí montážního dílu směrem ke stropu. Vsuňte kabely motoru přes horní kryt a závěsnou trubku. Vsuňte závěsnou trubku ke spojce motoru a vložte kolík do otvoru spojky a závěsné trubky a připevněte háček na konec kolíku. Ve chvíli, kdy vsunete kolík, dávejte pozor, abyste nepoškodili nebo neurázili kabely ventilátoru. Přišroubujte šroub umístěný na jedné straně závěsné trubky. Připevněte spojku motoru a závěsnou trubku sešroubováním dvěma šrouby.

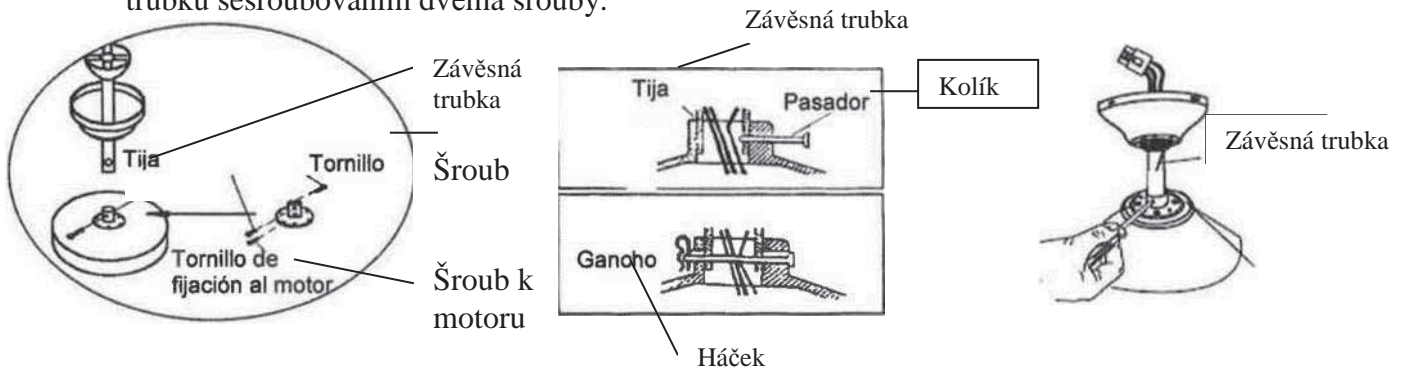
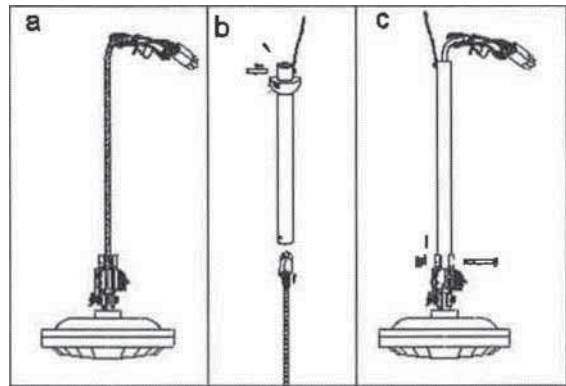

Prizpůsobte drážku montážního dílu se zářezem na stropním podstavci.

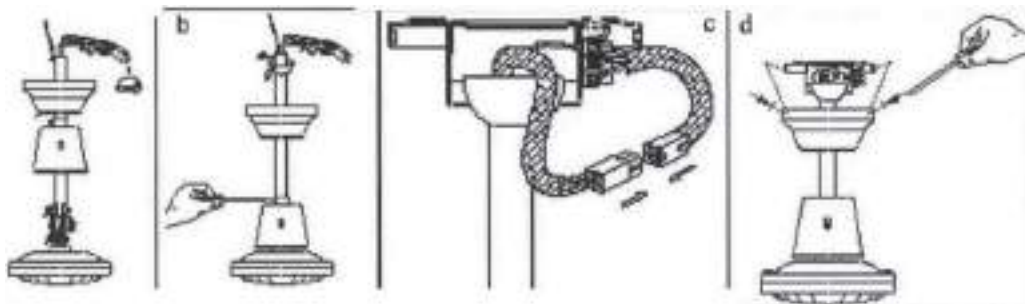

ELEKTRICKÁ PŘIPOJENÍ

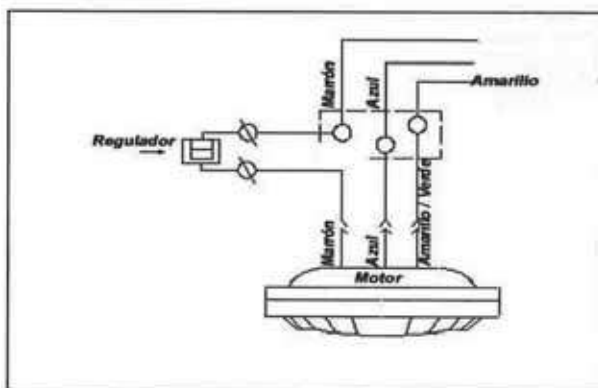

Regulador- Regulátor
Marrón (tinia) – Hnědá (tinia)
Azul (neutro)- Modrá (neutro)
Amarillo/Verde (tierra)-
Žluto/Zelený (země)
Azul- Modrý
Motor- Motor

INSTALACE LOPATEK

Přípevněte všechny lopátkové podstavce k lopátkám pomocí dodaných šroubů. Odstraňte šrouby ze spodu motoru a použijte je na upevnění lopátkových podstavců a lopatek k motoru. Upevněte všechny šrouby.

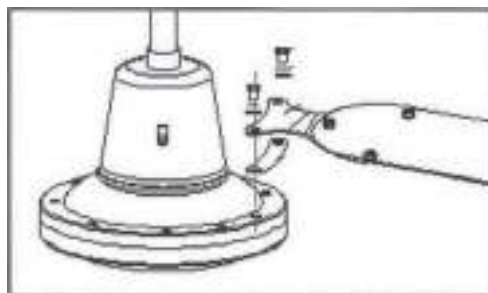
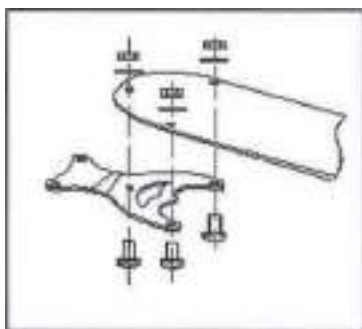

JAK POUŽÍVAT SET ANTIBALANCE

1. Umístěte sponku na jednu lopatku a spusťte ventilátor na nejrychlejší stupeň, tak se dosáhne největšího chvění.
DÁVEJTE POZOR, ABY SPONKA BYLA SPRÁVNĚ PŘIPEVNĚNA K LOPATCE, ABY NEDOŠLO PŘI SPUŠTĚNÍ VENTILÁTORU K JEJÍMU UVULNĚNÍ!
2. Zopakujte tuto operaci se všemi lopatkami a pozorujte, zdali není u některé lopatky chvění menší. Tato lopatka je nevyrovnaná.
3. Umisťujte sponku na různá místa lopatky do té doby, než najdete pozici, na které chvění bude nepatrné nebo žádné (trocha chvění je normální).
4. Ve chvíli, kdy najdete tuto pozici, umístěte kovovou desku ve výšce spojky, ale ve středu lopatky, a ujistěte se, že je správně přilnutá. Odstraňte sponku a Váš ventilátor bude vyvážen.

POZOR: Dbejte na opatrnosti během instalace světelného setu, jelikož při šroubování skleněných stínadel dodanými šrouby v tomto setu, nesmí dojít k přílišnému utáhnutí, neboť se může vyskytnout nebezpečí, že při rozsvícení světla se sklo zahřátím roztáhne a dojde k jeho rozbíjení.

FUNGOVÁNÍ

Zapojte elektřinu a vyzkoušejte fungování ventilátoru. Řetízek ovládá rychlost ventilátoru následujícím způsobem:

- 1 zatáhnutí – vysoká
- 2 zatáhnutí – střední
- 3 zatáhnutí – nízká
- 4 zatáhnutí – vypnuto

Pozice vypínače rychlosti na horké nebo chladné počasí záleží na faktorech jakými jsou velikost pokoje, výška stropu, množství ventilátoru, apod. Posuvný přepínač kontroluje směr rotace dopředu nebo dozadu.

Horké počasí/ pozice dolů – (Dozadu). Ventilátor se točí proti směru hodinových ručiček. Cirkulace klesajícího vzduchu vytváří chladící efekt tak, jak to zobrazuje ilustrace A. Toto umožňuje upravovat klimatizaci na vyšší teplotu, aniž by to to ovlivnilo Vaše pohodlí.

Chladné počasí / pozice nahoru – (Dopředu). Ventilátor se točí ve směru hodinových ručiček. Cirkulace vzestupného vzduchu hýbe teplý vzduch v oblasti stropu tak, jak to zobrazuje ilustrace B. Toto umožňuje upravovat topení na nižší teplotu, aniž by to to ovlivnilo Vaše pohodlí.

POZNÁMKA: Před změnou pozice posuvného přepínače vypněte ventilátor a vyčkejte až se lopatky zcela zastaví.

ÚDRŽBA

1. Vzhledem k přirozenému pohybu ventilátoru, některá připojení by se mohla uvolnit. Zkontrolujte všechna připojení podstavce, podstavce a přípevnění lopatek dvakrát za rok. Ujistěte se, že jsou stabilní.
2. Čistěte ventilátor, aby si udržoval aspekt nového ventilátoru během let. Na čištění nepoužívejte vodu; může dojít k poškození motoru nebo dřeva a pravděpodobně způsobit elektrický výboj.
3. Používejte pouze jemnou látku, aby nedošlo poškrábání plochy. Chromování je nalakováno, aby se zamezilo jeho odbarvení nebo nedostatku lesku.
4. Naolejování ventilátoru se nevyžaduje. Ložiska motoru jsou permanentně lubrikována.

PRŮVODCE PORUCH

Ventilátor nespouští

1. Zkontrolujte pojistky nebo hlavní a obvodové vypínače.
 2. Zkontrolujte svorkovnici tak, jak je uvedeno v instalaci.
- POZOR:** Ujistěte se, že je elektrická síť odpojena.
3. Ujistěte se, že polohový přepínač je buď v pozici nahoru nebo dolů. Ventilátor nefunguje, jestliže se nachází mezi oběma pozicemi.
 4. Ujistěte se, že se odstranily stabilizační přepážky motoru.
 5. Jestliže i přesto ventilátor nadále nefunguje, povolte kvalifikovaného elektrikáře. Nepokoušejte se opravit vnitřní elektrická připojení pokud s tím nemáte zkušenosti.

Ventilátor vydává hluk

1. Zkontrolujte, zdali jsou všechny šrouby od schránky motoru dostatečně dotaženy.
2. Ujistěte se, zdali jsou šrouby podstavec palety motoru upevněny.
3. Jestliže má ventilátor volitelnou světelnou soustavu, ujistěte se, že šrouby na skleněných deskách jsou správně upevněny. Ujistěte se, že je žárovka správně zašroubována a nedotýká se skleněné desky. Jestliže i tak chvění přetrvává, vyjměte skleněnou desku a vložte na ni gumovou pásku ¼, aby působila jako izolace. Znovu desky instalujte a zašroubujte šrouby ke gumové pásce.
4. Některé motory jsou citlivé na signál rychlostních regulátorů z polovodičových prvků. **NEPOUŽÍVEJTE** tento typ ovládání.
5. Respektujte 24 hodinové zkušební období. Většina hluků spojených s novým ventilátorem po tomto období zmizí.

Ventilátor se kýve

Všechny lopatky jsou vyrovnané a seskupené podle hmotnosti. Přírodní dřeva se liší v hustotě, což může způsobit kývání ventilátoru, ačkoliv jsou lopatky spárovány podle hmotnosti.

Následující postup by měl odstranit většinu tohoto kývání. Zkontrolujte kývání po každém kroku.

1. Zkontrolujte, zdali jsou všechny lopatky pevně přišroubovány k podstavci lopatek.
 2. Zkontrolujte, zdali jsou všechny podstavce lopatek pevně přišroubovány k motoru.
 3. Zkontrolujte, zdali jsou klínek a podstavec montáže pevně připojeny ke stropnímu trámu.
 4. Většina problémů spojených s kýváním ventilátoru je způsobena tím, že úroveň lopatek není stejnoměrná. Změřte tuto vzdálenost tak, jak ukazuje obrázek 1 a udržujte rozměr v rámci 1/8". Otáčejte ventilátor do té doby než další lopatka bude ve vhodné poloze pro měření. Zopakujte to s každou lopatkou. Jestliže nejsou stejné veškeré úrovně, mohou se upravit podle následujícího způsobu. Pro úpravu konce lopatky směrem dolů, vložte podložku (nedodanou) mezi lopatku a podstavec lopatky na co nejbližší šroub motoru. Pro úpravu konce lopatky směrem nahoru, vložte podložku (nedodanou) mezi lopatku a podstavec lopatky na dva nejbližší šrouby motoru.
- Jestliže kývání ventilátoru je stále znatelné, vyměňte mezi sebou dvě sousední lopatky, aby se přerozdělila hmotnost a aby se dosáhlo lepšího fungování.